

Erhvervsadvokater - Familieadvokater
Forsvarsadvokater



HAMMER BAKKER:

Tage Kragbak, advokat (H)
21 78 70 99 - tk@kragbak-olesen.dk
Ørndal, Vesterbæk 70, 9310 Vodskov
57°08'02.26"N - 10°08'02.26"Ø

AALBORG:

Advokataktieselskab **Kragbak & Olesen**
96 31 88 00 - advokat@kragbak-olesen.dk
www.kragbak-olesen.dk
Gabels Torv 5, 9000 Aalborg
57°02'52.18"N - 9°55'32.88"Ø

Vi er på *din* side



ÅRSSKRIFT 2013



**LODSEJERSAMMENSLOTNINGEN
HAMMER BAKKER**

Er du

skabsitaliener **HUNDEVEN**
Springsteen fan
BOLIGEJER Familiemenneske
VILD MED DANS FILMTOSSET
VINENTUSIAST **stor i slaget** GOD TIL PENGE

eller noget helt andet

Så fortæl os om det. Book et møde
på **heledig.nu** eller ring på 98 70 49 00

Jo flere facetter, vi kender, jo bedre råd kan vi give dig – og det er vigtigt for os.
Vi er kendt for vores kundeservice og gode rådgivning. Det kan du nyde godt af ved at booke et møde.

Vi glæder os til at se dig.



LODSEJERSAMMENSLETNINGEN HAMMER BAKKER

Bestyrelsen

Formand

Claus Leth Bak
Hammerhusvej 20
9381 Sulsted
clb@iet.aau.dk
Tlf. 98255800/30310944

Claus Leth Bak har boet i Hammer Bakker siden 1995, først på ejendommen "Melsbæk" og i dag i den nordvestlige del af Bakkerne. Han er Bakkebo af hele sit hjerte og nyder hver dag naturen, roen og stilheden. Han er civilingeniør og arbejder som professor ved institut for Energiteknik på Aalborg Universitet.



Næstformand, sekretær og jagtudvalg

Hanne Davidsen
Søhusevej 85
9310 Vodskov
broedlandshus@mail.tele.dk
Tlf. 98286622

Hanne Davidsen bor sammen med sin mand, Werner Davidsen i 'Brødlandshus' som de har ejet siden 1982. Hanne holder meget af bakkerne og færdes i skoven både arbejdsmæssigt og i fritiden, bl.a. med jagt.



Kasserer

Flemming Mulbjerg
Vandstedvej 11
9310 Vodskov
flemming@mulbjerg.com
Tlf. 40519021

Flemming Mulbjerg er uddannet civilingeniør indenfor miljø og teknik, men arbejder med IT. Hans interesser er fluefiskeri og jagt.



Festudvalg

Finn Nielsen
Søhusevej 46
9380 Vestbjerg
ideonskovbutik@hotmail.com
Tlf. 96383033

Finn Nielsen driver Ideon Bageri, Butik, Café og Savværk sammen med sin kone, Katrine Nielsen. Han interesserer sig for bæredygtigt skovbrug og dyrehold.



Jagt- og festudvalg

Jens Østergaard
Østerbæk 35
9310 Vodskov
jens.oestergaard@dlgmail.dk
Tlf. 98265600/40209151

Jens Østergaard arbejder for Infarm A/S. Han har studeret atomfysik, kemi og biokemi, læst i USA og Canada og har derudover en landbrugsuddannelse fra Bygholms Landbrugsskole.

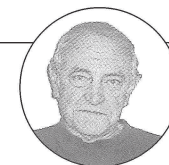

Medlemsudvalg og webmaster

Henriette Kragbak
Ørndal Vesterbæk 70
9310 Vodskov
kragbak@tdcadsl.dk
Tlf. 21567172

Fra Bestyrelsen

Lige inden årsskriftet skulle trykkes, fik vi den triste meddelelse, at Jens Østergaard Jensen var afgået ved døden.

Vi vil her gerne udtrykke en varm tak til Jens for hans fine måde at være på og alt det, han har gjort for Lodsejersammenslutningen. Han vil blive savnet.

Æret være hans minde!

KÆRE LODSEJERE!

Hermed udgives tidsskriftet for 2013 med stor tak til vores annoncører.

FRA REDAKTIONEN

På et af de højeste punkter på Søhusevej - også kaldet Østbjerg - ligger et gult hus lidt tilbage-trukket. Førhen hed det Katedralskolens lejrhytte, nu ejes det af keramikeren, Tove Anderberg - en både nationalt og internationalt anerkendt kunstner med udstillinger såvel på Charlottenborg som i Tokyo, London, Washington m.m.

Vi, der har alderen til at mindes lejrskolen, husker den som et halvtrist, mørkt sted med et hus præget af forfald og misrøgt. Med undren havde vi hørt, at Tove havde købt det og var i gang med at istandsætte det helt alene og uden at vide, om hun overhovedet kunne få tilladelse til at bo der. Vi rystede lidt på hovedet over et så underligt indfald. Ville det dog ikke være bedre at jævne det med jorden, og så - hvis man ellers fik lov - at bygge noget helt nyt?

Men nej! Tove syntes, huset var så smukt, at det fortjente en kærlig hånd. Hedeselskabet, som havde ejet huset, fik lagt vand ind, der blev lavet en ny indkørsel, og i det hele taget skete der

ustandseligt noget omkring og inde i huset, som vakte de forbipasserendes nysgerrighed.

Stor var derfor glæden over at blive inviteret til at se forvandlingen. Og hvilken forvandling!

Allerede på gårdspladsen blev man modtaget af en skabende kunstners sans for mødet mellem natur og kultur. De gamle, nedsunkne fliser var taget op, der var lagt sten, som omkransede et bed med planter, som i deres vækst modsvarede træernes stammer og krumme grene. Der var en flisegang rundt om huset, som førte over til en lille bakke med et nybygget, højtliggende brændeskur. En sti af knækfliser i mosaikmønster, udført egenhændigt af husets 72-årige ejer og kaldt "Min stenflod", førte op hertil.

Endnu mere overvældende var det så at træde ind i det tidligere så trætte hus. Det første rum var et hvidmalet køkken med brunlige træfarver i klinker og trægulv, så uhyre rent og æstetisk, at man straks følte sig godt tilpas. Og der var gamle kendinge i "Nye Klæder": Gulbrune klinker, der sidst var set dækket af et kaos af beskidte børnegummistøvler, nu respektfuldt renoveret og be-

handlet. Det nye trægulv passede så fint hertil. Et gammelt træskab var ved kærlig behandling forvandlet til et antikt klenodie.

Derpå toilet og bad. Man mindedes med gysen iskolde WC'er på stribe med halvt ituslåede vaskeskummer og gamle, rustne brusere, hvoraf det, der kom ud, mest bestod af sand blandet med vand. Men nej! Et svalt rum med hvide, trekvarte mure i romersk stil bygget op, pudset og malet af husets frue. Den stadigt lidt kølige temperatur passede nu på en helt anden måde til stedets funktion.

Og så - det største under: Pejsestuen. For det indre øje så man urette køjer højt oppe på væggene, dækkende vinduer og havedør, borde og stole i eet kaos, grimme billeder, støv, skidt, spindelvæv og døde fluer i vindueskarmene. Men nu! Nyrenoverede, store vinduer i dybe lysninger, et vidunderligt loft med fritliggende bjælker, skønne billeder på væggene og en rødmalet reol så høj, at den blev en skulptur i sig selv. Det samme var pejsen, der havde været slidt, mørk og hærgnet af sod og skidt, nu muret op og malet hvid. Og så igen dette loft med de fritliggende bjælker. Man var overbevist om, de altid havde været

der, men Tove fortalte, hun havde set en udsendelse i TV om de gamle, gotiske kirker og deres byggestil, som jo ikke kunne gøre rummene himmelstræbende nok. Et middel hertil var netop de fritliggende, mørke bjælker skåret i opadstræbende vinkler mod det lysere loft. Rummet, der har 3,40 meter høje vægge, havde "fortalt" Tove, at hun kunne gøre noget tilsvarende, så hun havde skaffet bjælker, som var blevet skåret til i tre vinkler og lagt ind i væggene ved at skære huller, der nøjagtigt passede til bjælkernes tykkelse. Virkningen var enestående. Som Tove sagde: "Rummet

indbyder til og giver meditativ ro." To af de gamle, halvmugne sovesale var forvandlet til et særpræget og unikt soveværelse, hvor de tidligere køjer nu var skabsskunkke, og en væg var revet ned for at give lys fra begge sider, hvad der i øvrigt kendetegner alle rummene i huset. For lyset er jo netop grundtonen i Toves kunst, hvilket kan opleves i de helt særlige glasurer, hun formår at kalde frem i sine skulpturer, men altså også i det nu så smukke hus.

Hos Tove oplever man det efterhånden sjældne fænomen, at selve skabelsesprocessen er det essentielle, lige fra ideens opståen, over den praktiske udførelse til det færdige resultat. Sidstnævnte fase er naturligvis dejlig, men det er den lange vej hertil, der vækker alle kræfterne, således, at man kan udføre, hvad det skal være (næsten) uanset alder. Heldigvis for Tove er der dog en del skabelsesprocesser tilbage, da huset endnu ikke er færdigrenoveret.

Her er kun at tilføje: Til-lykke, Tove med dit enestående arbejde, og tak fordi du kunne se mulighederne i den gamle lejrskole, så også eftertiden kan glædes over det smukke hus, der falder så fint ind i den omgivende natur.

Plant på din ejendom og få mere herlighedsværdi

HedeDanmark har mere end 140 års erfaring inden for skov- og landskabspleje. Vi er din lokale, professionelle samarbejdspartner. Hos os er du sikker på god kvalitet.

Ydelser til skoven:

- Nyplantninger
- Afsætning af juletræer og pyntegrønt
- Oparbejdning og afsætning af råtræ og flis
- Professionel og seriøs rådgivning
- Sikkerhed for betaling

Ydelser til landskabet:

- Læhegn og småplantninger i det åbne land
- Vildtremsler
- Slørende plantninger ved bygninger
- Skovrejsning og energiplantninger
- Rådgivning om tilskudsordninger

Kontakt os for en uforpligtende snak om dine muligheder.

Søren Skovrider
Landskabskonsulent
M: 20 15 70 11
ssk@hededanmark.dk

Morten Sørensen
Skovfoged
M: 40 37 57 24
ms@hededanmark.dk

www.hededanmark.dk

HedeDanmark
nature is our business

Dette blad er lidt anderledes end de foregående år, idet vi har udvidet med to fortællinger af lodsejere, som på hver deres måde har haft en særlig oplevelse i skoven, og vi kan kun opfordre til, at andre vil bidrage til bladet på lignende måde. Endvidere bringer vi et lille digt af Thøger Larsen, som i begyndelsen af 1900-tallet var en del af den såkaldte kunstnerkoloni her i Hammer Bakker.

For de lækkersultne er der desuden en opskrift på dyreryg samt en billig, nem og nærende råkostsalat, og hermed så atter en opfordring til bidrag til denne genre ligeså. Evt. oplevelser, opskrifter ell. lign. sendes til hammerbakkerbladet@hotmail.com senest 31. januar 2015. I år er det så tid for den traditionsrige hestevognstur, som finder sted lørdag den 23. august.

Redaktionen vil hermed ønske alle læsere god fornøjelse samt takke Sheena Villadsen for den smukke forside-tegning.

FORMANDENS BERETNING

på den ordinære generalforsamling, Brødlandshus den 5. april 2014

Jeg vil gerne byde velkommen til den årlige ordinære generalforsamling i Lodsejersammenslutningen Hammer Bakker.

Vi har i det forgangne år afholdt fire bestyrelsesmøder og tre ekstraordinære bestyrelsesmøder hos hinanden, hvor de gennemgående emner har været:

- Fængslet på Pitsvej
- Samrådenes omkring bakkernes ønske om øgede aktiviteter i Hammer Bakker
- Publikums aktiviteter
- Andre opgaver
- Årsskrift
- Jagtmøder
- Arrangementer (afholdte og planlægning af nye)
- Hvervning af nye medlemmer

Fængslet på Pitsvej

Bestyrelsens altdominerende arbejdsområde i det forgangne år har været sagen om Aalborg Kommunes salg af bygningerne på Pitsvej til kriminalforsorgen med henblik på oprettelse af en såkaldt udlusningspension.

Sagen kom bestyrelsen for ørerne ad omveje, idet det tydeligvis var en sag byrådet, med daværende borgmester Henning G. Jensen i spidsen, ønskede lusket igennem uden offentlighedens bevågenhed. Meningen var og er, at der skal oprettes et decideret fængsel, hvorfra der årligt skal lukkes 128 kriminelle ud i lokalmiljøet omkring Institutionen for Autisme og Vodskov by. Gennemgår man kriminalforsorgens egne materialer, der er tilgængelige på kriminalforsorgens hjemmeside vil man se, at det kan dreje sig om alle slags kriminelle og ikke kun såkaldt "bløde" kriminelle, som det ellers blev fremført. Rockere, narkosælgere, voldsmænd og pædofile lukket ud under 50 meter fra de tillidsfulde og svage borgere på resten af institutionen. Kriminalforsorgens såkaldte residualstatistik viser, at en god del af disse vender hurtigt tilbage til kriminalitet. Det er så disse banditter Henning G. vil berige vores smukke lokalområde med. Som en lokalpolitiker, der nu er valgt til Aalborg Byråd udtrykte det; det her er "verdens dårligste idé", og deri er bestyrelsen enig! Vi kunne tale om denne ulykkelige sag i timevis, men hovedpunkterne er:

Sagen kommer bestyrelsen for øre ad omveje. Det er tydeligt offentligheden ikke skulle høres. Formanden for Lodsejersammenslutningen interviewes af TV Nord til nyhederne Borgmesteren bringer sagen op på magistratsrådsmøde, hvor den nedstemmes.

Der arrangeres, i samarbejde med lokalpolitikere, et borgermøde i Vodskov skoles aula, hvor mere end 200 lokale borgere udtrykker deres utryghed og modstand mod fængslet. Panelet består af Tina French, Thomas Kastrup Larsen, en repræsentant for kriminalforsorgen, formanden for Vodskov Samråd samt Lodsejersammenslutningens formand. Dele af mødet TV transmitteres. Der er ingen som helst tvivl om at det altovervejende flertal på mødet er meget betænkelige ved at få et fængsel i Hammer Bakker og ønsker, at Aalborg Kommune undersøger, om der skulle være lokaliteter andre steder i kommunen, der vil være mere velegnede til et fængsel end Pitsvej. Thomas Kastrup har tydeligvis berøringsangst nu lige inden byrådsvalget og benytter samme fremgangsmåde som andre socialdemokrater tidligere har brugt; uld i mund. Lodsejersammenslutningen bestiller en advokat til at undersøge sagens lovlighed i henhold til forslag til lokalplan samt gældende fredninger. Konklusionen er, at anvendelse af bygningerne på Pitsvej til fængsel er i modstrid med gældende forslag til ny lokalplan.

Lodsejersammenslutningen påklager, via vor advokat, sagen overfor Aalborg Kommune. Aalborg Kommunes byråd vedtager salget til kriminalforsorgen med det snærest mulige flertal og efter et højdramatisk byrådsmøde, hvor der blev brugt metoder og ordvalg fra en sjældent anvendt kategori. Specielt skal man hæfte sig ved visse politiske partiers vægelsind og berøringsangst overfor sagen. Tydeligvis blev SF "banket" på plads af Henning G.

Sagen påklages overfor fredningsnævnet, idet den oprindelige fredning stadig er gældende. Forslaget til lokalplan hænger sammen med en ny fredning (der netop er vedtaget). Fredningsnævnet anfører, at de ikke vil se på sagen, da der verserer sagen om den nye fredning.

Sagen om fængslet har været i både tv og aviser flere gange uden det har rokket ved byrådsflertallet – så meget for lokaldemokrati!

Der er oprettet en Facebook side "Nej til Kriminelle i Hammer Bakker", der pt. har 1415 "likes", hvilket er en ganske overvældende opbakning! Sagen har været påklaget folketingets ombudsmand af flere omgange. Han afviser at gøre noget ved sagen.

Flere personer har været Lodsejersammenslutningens allierede i sagen. Ingen nævnt, ingen glemt, dog skal vi nævne, at Hans Jørgen Dalum og H.P. Beck begge har været stærke og loyale støtter i sagen.

Som sagen står nu er det uafklaret, hvad der kommer til at ske. Lodsejersammenslutningens bestyrelse har en strategi i støbeskeen, og vi agter ikke at lade Aalborg kommune slippe afsted med at bygge fængsel i nogle af Hammer Bakkers smukkeste bygninger tæt beliggende op ad institutionen og Vodskov by, hvis vi kan gøre noget for at forhindre det.

Samrådenes omkring bakkernes ønske om øgede aktiviteter i Hammer Bakker

Bestyrelsen har deltaget i et antal møder i aktivitetshuset i Vodskov angående samrådenes planer for øgede aktiviteter i Hammer Bakker. Bestyrelsen er af den opfattelse, at projekt Hammer Bakker nu har nået et mere realistisk (og lovligt) niveau, der kan være i overensstemmelse med lodsejernes interesser. Det virker som om, at der er kommet en vis ro på projekt Hammer Bakkers, oprindeligt mere, omfattende planer for offentlighedens udfoldelser i Hammer Bakker. Bestyrelsen opfordrer den fremtidige bestyrelse til at følge sagen løbende.

Publikums aktiviteter

Bestyrelsen har arbejdet med publikum i Hammer Bakkers ulovlige aktiviteter på fire hovedområder:

MTB cyklisters adfærd og valg af cykelruter. Der hersker helt klare regler for MTB kørsel i privat skov, både hvad angår enkeltindivider og større hold. Disse regler har vi gang på gang forholdt medier og interesseorganisationer og anført, at eneste område med en decideret offroad bane for MTB er Aalborg Kommunes officielle MTB bane. Der er stadig mange og store problemer med ulovlig MTB kørsel i Hammer Bakker, men det er bestyrelsens opfattelse, at MTB interesseorganisationerne har forstået budskab og lov for MTB kørsel i privat skov, og at de handler i overensstemmelse dermed. Så mangler vi bare at få

opdraget de enkeltindivider, der tror, at Hammer Bakker er lovløst område, hvor man kan køre og opføre sig som det passer én. Bestyrelsen opfordrer lodsejerne til at hjælpe med at holde justits og påtale ulovlig adfærd overfor MTB cyklister. Reglerne kan rekvireres hos bestyrelsen.

Løse hunde i Hammer Bakker. Uvidenskabelig optælling under gåtur i Hammer Bakker dokumenterer, at op imod halvdelen af hunde, der er med publikum i Bakkerne, går uden snor, hvilket er forbudt og til fare for vildt og andre skovgæster. Lodsejersammenslutningens bestyrelse er undervejs med kontakter til medier og opfordrer lodsejerne til at påtale sagen, hvis de møder en skovgæst med en løs hund. Vi har haft kontakt med Danmarks Jægerforbund og fået tilladelse til at anvende artikelmateriale fra bladet "Jæger".

Lodsejersammenslutningens bestyrelse har meldt sammenslutningen ind i SKOVFORENINGEN, for derigennem at have adgang til materiale, juridisk ekspertbistand samt støtte til og fra ligesindede. Vi deltager i et nyoprettet projekt omkring skovejeres oplevelser og eventuelle problemer med bynære skove, der besøges intensivt af publikum. Vi mener Hammer Bakker falder indenfor denne kategori.

Der har været tilfælde af ballade på shelterpladsen ved Brødland med omfattende larm, svineri og ødelæggelser. Dette har vi diskuteret i bestyrelsen og informeret Aalborg Kommune om. Shelterpladsen er for naturelskere, der gerne vil nyde naturen i stilhed og sove i shelter eller under åben himmel. Ikke abefest, det skulle jo nødt blive et nyt Prag!

Andre opgaver

Bestyrelsen prøver at holde fingeren på pulsen og være up-to-date med, hvad der sker i Bakkerne. Det resulterer i en del spekulation, kontakter og diskussioner. Vi mener, det er vigtigt vi hele tiden har fat i den længste ende og er på forkant. Mange sager er fine og til gavn for bakkerne, mens andre måske ikke ses som en ønskedrøm for lodsejerne. Bestyrelsen nævner tre sager, der har været diskuteret på bestyrelsesmøderne:

- Fredningssagen, der følger af nybyggeriet i institutionsområdet. Denne fredningssag griber ind i visse lodsejeres ejendom.
- Aalborg Kommunes planer om udsætning af kvæg på visse dele af kommunens arealer.
- Sagen om udvidelse af hjortefarm

Årsskrift

Der er udsendt årsskrift for 2012 i indeværende bestyrelses år. Hovedforfattere har været Finn og Katrine Nielsen. Bestyrelsen takker for det store arbejde med årsskriftet. Årsskriftet for 2013 er tæt på færdiggørelse og bliver udsendt her i foråret.

Bestyrelsen ser udfærdigelse og udsending af årsskrift for Lodsejersammenslutningen Hammer Bakker som en af vore vigtigste, løbende opgaver.

Jagtmøder - Bukketræf

Lodsejersammenslutningen Hammer Bakker, med Jagtudvalget som arrangør, holdt sædvanen tro bukketræf torsdag den 16. maj kl. 9.00. Traditionen tro holdtes bukketræffet i de smukke omgivelser hos Hanne og Verner Davidsen, Søhusevej 85, 9310 Vodskov. Deltagelsen af morgenfriske jægere var stor i år med 34 jægere. Udbyttet var på to smukke og velnærede bukke, en seksender og en gaffelbuk.

Formanden for jagtudvalget, Jens Østergaard Jensen, bød velkommen og fremhævede, at det ikke kunne tænkes andre steder. Niels Christian Nielsen blæste herefter deltagerne et stykke på jagthorn.

De to dygtige og (heldige) jægere var Karl Erik Aagaard og Ole Max Müller. Karl Erik Aagaard havde nedlagt seksenderen i Østerbæk Skovdistrikt, og Ole Max Müller havde nedlagt gaffelbukken på Kinnerupgaard.

Igen i år havde Morten Rex Fredriksen Jægeren og Lystfiskeren, Maren Turisgade 6, 9000 Aalborg, udloddet en gave til den flotteste buk. Morten Rex Fredriksen og Verner Davidsen var dommerpanel. Bukken nedlagt af Karl Erik Aagaard blev bedømt som den bedste, og han fik overrakt præmien af Morten Rex Fredriksen. Bukketræffet blev, efter endnu et stykke på jagthorn, forlagt til de indendørs lokaler. Her var Lodsejersammenslutningen Hammer Bakker vært ved kaffe, rundstykker og et par snapse.

Under kaffen fortalte de to dygtige jægere om deres oplevelser i forbindelse med afskydningen af de to bukke. Formanden oplyste, at det første skud i bakkerne var afgivet kl. 05.14, og at han havde talt i alt syv skud. Snakken gik herefter mand og mand imellem. Forsamlingen blev også præsenteret for historier.

Efter et par timers hyggeligt samvær takkede formanden de fremmødte for fremmødet. Morten

Rex Fredriksen fik en tak for sponsoratet. Niels Christian Nielsen fik tak for underholdningen på jagthorn. Sidst, men ikke mindst, takkede formanden Hanne og Verner Davidsen for, at bukketræffet endnu en gang kunne holdes i deres smukke omgivelser.

Jagt og naturmøde

Lodsejersammenslutningen Hammer Bakker ved Jagtudvalget holdt Jagt og Naturmøde hos Hanne og Verner Davidsen torsdag d. 3. oktober. Mødet havde 20 deltagere.

Emnerne for mødet var buejagt og fritidstøj til jagt og natur.

Emnet buejagt blev behandlet af Jørgen Haller fra Nordjyske Buejægere og buejæger Flemming Mulbjerg.

Mødet startede udendørs, hvor de to buejægere havde opstillet skydebane og medbragt buer af forskellig art samt andet udstyr relateret til buejagt. Først viste de to buejægere, hvordan udstyret fungerede, og herefter afprøvede de fremmødte mødedeltagere deres færdigheder som bueskytter. Flere af de fremmødte opdagede, at disciplinen kræver en del træning. Efter demonstrationen blev mødet forlagt til Hanne og Verner Davidsens dejlige lokaler. Her gennemgik Jørgen Haller og Flemming Mulbjerg teorien om buejagt. Der blev fremvist plancher og billeder relateret til emnet. Efterfølgende udspandt sig en ivrig diskussion dels om praksis dels om teori. Lodsejersammenslutningen Hammer Bakker var vært ved kaffebordet. Under kaffen diskuteredes ivrigt om det behandlede emne og andre emner med relation til jagt og natur. Fritidstøj fra Jægeren og Lystfiskeren, Maren Turis Gade 6, 9000 Aalborg var opstillet, og de fremmødte kunne ved selvsyn konstatere, at der er mange muligheder for påklædning til jagt og natur.

Aftenen sluttede med, at Jens Østergaard Jensen takkede de to buejægere for en meget flot og interessant præsentation i teori og praksis af buejagt, Hanne og Verner Davidsen for værtskabet i de ideelle omgivelser og de fremmødte for medlevende deltagelse i aftenen.

Arrangementer

(afholdte og planlægning af nye)

Inspirationstur med Jens Jakob Helms

Den 24. august deltog godt 20 personer i en udflugt ledet af Jens Jakob Helms. Turen var en udløber af Helms foredrag i 2012 om Den sidste ltid og dannelsen af Hammer Bakker.

Deltagerne blev ført rundt til seværdige steder og fik mange spændende oplysninger herom, og nogle af deltagerne kunne også give interessante bidrag om landskabet og kulturhistorien.

Bestyrelsen arbejder på en opfølgning af dette spændende emne.

Hestevognstur 2014

Bestyrelsen har planlagt den hæderkronede og meget fine hestevognstur igen i 2014. Planerne er heldigvis uforanderlige og bestyrelsen lægger turens tilrettelæggelse i hænderne på Vendsyssel Køreforening og Poul Erik Pedersen endnu engang, og glæder os til den altid meget veltilrettelagte, smukke og hyggelige tur i vores dejlige Hammer Bakker. Hestevognsturen står som en af lodsejernes hjørnestene!

Jubilæum 2015

Lodsejersammenslutningen Hammer Bakker holder 25 års jubilæum i 2015. I den anledning vil medlemmerne af lodsejersammenslutningen med ledsager blive inviteret til jubilæumsfest.

Hvervning af nye medlemmer

Bestyrelsen har udarbejdet et elektronisk medlemskartotek og sendt materiale ud til mulige nye medlemmer. Bestyrelsen har hos Aalborg Kommune fået adgang til et elektronisk datagrundlag over alle lodsejere i Hammer Bakker. Vi har brugt dette værktøj til at invitere potentielle lodsejere til at blive medlem af lodsejersammenslutningen. Alle lodsejere i Hammer Bakker, der, i henhold til vedtægternes geografiske afgrænsning, kan optages i lodsejersammenslutningen, har fået tilsendt materiale om lodsejersammenslutningen (velkomstpakke). Dette har resulteret i, at der er kommet otte nye medlemmer til i 2013, og i det nye år (2014) er der kommet yderligere tre nye medlemmer til. Desto flere lodsejersammenslutningen repræsenterer, desto stærkere står vi. Lodsejersammenslutningen har pt. 84 medlemmer.

Medlemmernes stemme

(i mere end én forstand – og sagt før!)

Vi ved godt, at den, der lever stille, lever godt. Mange af vi bakkeboere er nok lidt nogle enspændertyper, når vi er herinde i vor elskede skov. Bestyrelsen vil dog gerne igen i år opfordre alle vore medlemmer til at bruge os. Vi vil selvfølgelig gerne høre om ideer til arrangementer, emner og ting, der optager jer, om de så er positive

eller negative. Det er min styrkede opfattelse, at der hersker en stor grad af samhørighedsfølelse blandt os, der bor i bakkerne. Det er glæden ved Hammer Bakkers skønhed og bakkeboernes fællesskabsfølelse, der er den primært motiverende kraft for bestyrelsesarbejdet.

Afslutning

Den nuværende bestyrelse arbejder for en bevarelse af de mangeårige bestående værdier alle vi, der elsker Hammer Bakker, kender så godt. Vi arbejder for fred og ro og for, at bakkerne kan forblive uforstyrrede af det omgivende samfund i så høj en grad som overhovedet muligt. Sådan udtalte bestyrelsen ved sidste generalforsamling og dette har gjort sig gældende ligeledes for det nyligt forgangne bestyrelsesår. Vi ser Hammer Bakker som en helt unik naturperle, der skal søges beskyttet og bevaret så bakkerne kan gå uspolerede videre til næste generation. Vi er faktisk af den opfattelse, at det lange, seje træk gør, at vi begynder at spore en vis, spirende "fredsommelighed" som et gennemgående træk i forhold til vores anstrengelser for at bevare Hammer Bakker. Det ser vi positivt på, dog uden at det fører til, vi mister fokus og begynder at ligge på den lade side! Bestyrelsen har haft et meget fint og hyggeligt samarbejde i de tre år jeg har været formand. For dette vil jeg som formand takke alle bestyrelsesmedlemmer.

På Lodsejersammenslutningen

Hammer Bakkers vegne

Claus Leth Bak

Formand



BUE JAGT - MAN HAR DA LOV TIL AT VÆRE HELDIG

af Flemming Mulbjerg

Jeg fik mit bue jagttegn i efteråret 2012 og jeg vidste allerede, at som buejæger, med en max. skydeafstand på 20 meter, skulle der meget tid og en god portion held til, for at nedlægge et rådyr. Dette var min første buksesæson, jeg havde brugt meget tid på træning med bue og pil, og været ude i skoven for at se hvor dyrene færdes.

Så blev det endelig dagen, hvor forårets jagt på bukke startede. Jeg var klar og sad helt stille, for det er utrolig vigtigt at sidde stille, da rådyr ser alt. En rå gik stille og roligt forbi mig på 8 meters afstand. På lang afstand (for en buejæger), så jeg en bukke. En på 30 meter og en anden på 70 meter.

Jeg var meget ude og den første uge så jeg den ene af bukkene flere gange, men derefter så jeg ingen bukke. Jeg havde dog mange dejlige oplevelser, så en del rå'er, en lille ugle på tæt afstand og en spurvehøg som satte sig på en gren lige over mig, en rå gik lige ved siden af stigen hvor jeg sad, fasaner på meget tæt afstand, alle uden at opdage mig, men det, der slår alt er denne oplevelse:

Jeg var lige kommet på plads, da der kom en rå og et meget lille lam ud i lysningen. Jeg sad nok et halv times tid og så på lammet og råen, hvorefter råen "tog" lammet med ind i noget højt bevoksning og "satte" det der. Råen gik ud for at esse (spise græs). Efter 10 minutter, puslede det i græsset 2 meter fra mig, jeg kikkede og så en ræv i direkte kurs mod området hvor råen og lammet opholdt sig. NEJ!! tænkte jeg,

ikke det lille lam. Ræven gik ind i et krat 15 meter fra hvor lammet lå. Råen løb rundt og rundt om krattet, som ræven var gået ind i. Jeg blev og så på, længe efter jagt tiden var stoppet. Heldigvis så jeg ikke ræven tage lammet, men man ved jo aldrig. Næste dag var jeg på plads igen, buen var med, men jeg sad med det store spørgsmål "var lammet taget"? Efter en times tid kom råen og lammet ud igen. Det var godt, så kunne jeg godt tage hjem.

Bukke sæsonen sluttede og jeg kunne nu glæde mig til efterårsjagten.

Den første dag i efterårsjagten tog jeg buen med ud om aftenen. Efter en times tid, steg min puls pludselig, da to dyr viste sig på 100 meters afstand. Dyrene essede stille og roligt. Jeg sad totalt stille, konstaterede at vinden var perfekt, hen mod mig. Efter en halv time var de to rådyr nu på 40 meters afstand, men begyndte at gå væk fra mig. Øv, havde de set mig, fået færten? Efter nogle få minutter begyndte de igen at trække hen mod mig. Efter endnu et kvarter var de inden for 20 meter, nu var det tæt på, rigtig tæt på, men hvis de så mig lave en bevægelse, ville de være hurtigt væk. Jeg hævdede buen og var bare klar, da et af dyrene gik forbi mig og jeg gik bag om et træ, så det ikke kunne se mig. Jeg trak pilen og fulgte dyret. Det stoppede for at esse på 13 meters afstand, og i det samme slap jeg pilen.

Dette var den første dag i efterårsjagten, og jeg skød et rådyr – man har da lov til at være heldig.

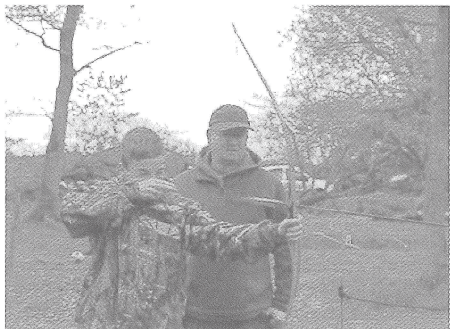

Flemming Mulbjerg underviser i bueskydning.

NATUGLEN PÅ HAMMERHUSVEJ

af Tine Lykke Tindal Sørensen

En vinteraften sad vi udenfor i det smukkeste frostvejr. Det er måske lidt vikingeagtigt, hvis man regner vinglasset og cigaretterne fra. Vi ryger ikke indendørs, så derfor sad vi ude på havestolene godt klædt på med tæpper om os.

Der var helt stille, og månen fik frosten til at glitre i græsset og på træernes grene. Pludselig puslede det kraftigt ovre i hækken. Vi troede først, at det var et pindsvin, der rumsterede, selvom det jo ikke kunne passe, eftersom pindsvinet ligger i dvale om vinteren. Men i ét nu kom der en skygge hen over græsset, som slog ned og hentede "pusleren". Skyggen fangede musen, for det var den, som var skyld i larmen, og vi kunne tydeligt høre skriget fra dyret, der pludselig blev til natmad. Det var natuglen, der var kommet.

I haven har vi en træopsats, som bruges til hængeskøjle om sommeren. Her satte ugleen sig op og fortærede sin mus. Vi sad bomstille for ikke at skræmme den væk. Det var svært at se helt nøjagtigt i mørket, men der var ingen tvivl om, at der sad en forholdsvis stor fugl på lægten. Vi turde nærmest ikke trække vejret. Her sad ugleen simpelthen, 15 meter fra os, og spiste sin mad. Vi anstrengte øjnene til det yderste for at følge med, og pludselig var det som om, den var forsvundet. Vi gned øjnene en ekstra gang,



Foto: Naturgrafik

men den sad der faktisk endnu. Den havde bare vendt ryggen til os. Så vendte den sig om igen, og vi kunne igen se den pga. dens lyse fjer på brystet. Det var en naturoplevelse ud

over det sædvanlige, en helt almindelig vinteraften.

Det hele varede måske omkring tyve minutter. Til sidst blev vi enige om, at den måtte være fløjet sin vej. Det høres jo ikke; vingesuset er nærmest ikke-eksisterende, man kan kun være heldig at se ugleen, ikke høre den. Vi listede over til stedet, hvor

den havde siddet, og lyste med en mobiltelefon ned på trælægten. Her, oveni frostblomsterne, var tydelige mærker efter kløer. De kunne desværre ikke fotograferes pga. det dårlige lys, men der var ingen tvivl om, at her havde uglefar siddet og nydt sit måltid. Vi lyste som en gal i sneen for at finde rester af musen vel vidende, at det fik vi nok ikke at se. Ugleen fortærer jo hele musen og gylper senere pels og knogler op.

Hver gang vi hører ugleen, og det gør vi tit, sidder vi bare og venter på, at den skal komme igen og holde os med selskab. Det har ikke passet den endnu, men vi håber stadig, for vi vil gerne sige den tak for alle tiders oplevelse.

Natuglekasser

I et tidligere årsskrift fra 1995 har Hans Stockholm bragt en skitse til en natuglekasse. Den gengives atter her, hvis nogle skulle være interessererede i at lave en sådan. Illustrationerne er hentet fra Benny Gensbøls bog, "Fugle i haven".

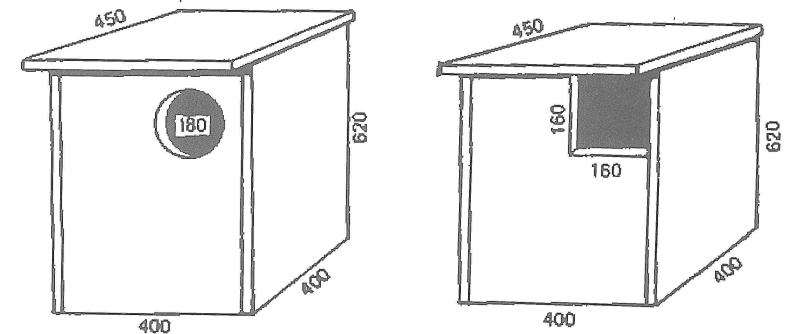

Natuglekasser.

FORSYNINGSSIKKERHEDSAFGIFT (BRÆNDEAFGIFT).

af Jens Østergaard Jensen.

Energiaftalen af 22. marts 2012.

Regeringen og de fleste oppositionspartier indgik den 22. marts 2012 et forlig om en ny energiaftale.

Aftalens vigtigste punkter er:

- Forsyningssikkerhedsafgift, der er en afgift, som pålægges biomasse (skovflis, brænde, halm, gyllefibre og brændbart dybstrøelse) samt fossile brændsler.
- Afgiftens størrelse udgør for biomasse i 2014 2,30 kr. pr. GJ stigende til 28,90 kr. pr. GJ i 2020.
- Tilskud til biogas. Tilskuddet andrager 79,30 øre pr. kWh.
- Tilskud til landvindmøller. Tilskuddet andrager 25 øre pr. kWh.
- Udbud af havvindmøller.
- Kystnærhavvind.

Som det fremgår af forslaget hovedpunkter, ønsker man, ved hjælp af afgifter på biomasse og fossilt energi, at støtte biogas og vindmøller.

Dette er et meget problematisk skridt at tage, idet man derved udfaser de vedvarende energikilder, som kan anvendes uden tilskudsordninger og flytter energiproduktionen over på vedvarende energikilder, der for at producere økonomisk er afhængige af tilskud.

Aftalen er helt grotesk, da man ved udfasningen af biomassen åbner op for, at de tilskudsberettigede energikilder både skal erstatte den energi som biomassen producerede i forvejen, plus den, der var tiltænkt. Da biomassen ved en så høj afgift udfases, bliver der ingen penge til tilskud til biogas og vindmøller herfra.

Til beroligelse kan, i skrivende stund, oplyses, at aftalen endnu ikke er blevet vedtaget, men udsendt til senere behandling i folketinget. Det bør dog ikke foranledige, at man tror, at den hellige grav er velforvaret. På et tidspunkt vil aftalen blive behandlet.

Forsyningssikkerhedsaftalens betydning for Hammer Bakker.

Skovene i Hammer Bakker har hvert år store indtægter fra salg af brænde og flis. Med forslaget, som det ligger, vil prisen på disse produkter blive næsten fordoblet. Dette vil naturligvis medføre

et kollaps af brændemarket. Et sådant kollaps vil påføre skovejterne i Hammer Bakker store økonomiske tab. Derfor skrev og sendte bestyrelsen for Lodsejersammenslutningen Hammer Bakker følgende enslydende breve til Klima-, energi- og bygningsministeriet og Skatteministeriet i oktober måned 2013.

Klima-, energi-, og bygningsministeriet. Skatteministeriet.

Den påtænkte afgift på brænde og på biomasse, i det hele taget, har meget store og negative konsekvenser på store dele af skovbrug, landbrug og udkantsområder.

Ideen med afgiften er klart nok at kompensere tab på afgifter fra fossile brændsler med indtægter fra vedvarende energikilder, som brænde, flis og halm.

Regering og folketing har ikke gjort sig klart, hvilke store indtægtstab for staten en overgang fra fossile brændstoffer til vedvarende energikilder vil udgøre.

Regering og folketing ønsker imidlertid at holde fanen højt indadtil i Danmark, men navnlig udadtil mod omverdenen i klimapolitikken, især med en stor reduktion af CO² udslippet.

Regering og folketing må så også påtage sig konsekvenserne og se i øjnene, at de vedvarende energikilder biomasse, vindkraft, biogas, jordvarme, termisk energi, solvarme og solceller ikke kan bære afgifter til kompensation for tabte afgifter fra fossile brændsler.

Den påtænkte brændeafgift vil have kolossale negative følger på følgende områder:

Skovbrug: Med den påtænkte brændeafgift vil alt regulært salg og køb af brænde ophøre. De effekter i skovbruget, som anvendes til brænde, kan ikke anvendes til tømmer, og da brændemarkedet kollapsede, er markedet for disse effekter ikke-eksisterende.

Det vil påvirke skovbrugets indtjening meget negativt, da indtægterne for brænde ofte er en årlig indtægt, modsat salg af tømmer, der ofte kommer med års mellemrum. Skovbruget, der ikke modtager hektarstøtte som landbruget, vil lide mærkbart økonomisk af det ikke-eksisterende brændemarked.

Miljøet vil samtidig lide enormt under den manglende anvendelse af brænde, idet de usælgelige træeffekter vil ligge og rådne op i skovbunden med udslip af CO² til følge, genereret af den mikrobiologiske forrådnelses proces. Herved tabes CO² neutraliteten til fossile brændsler.

Nationaløkonomisk vil den tabte ressource bevirke et mindre salg eller import af fossile brændsler.

Landsbyer med gasfyrede barmarksværker: I 1990'erne gennemførte den Socialdemokratiske/Radikale regering med Svend Auken og Poul Nelson i spidsen en uigennemtænkt lovgivning, hvorved der etableredes en række gasfyrede kraftvarmeværker i landsbyer uden fjernvarmesystemer i forvejen.

Denne fuldstændig uigennemtænkte proces bevirkede, at varmepriserne i disse landsbyer steg til højder, som beboerne ikke kunne betale. Typisk for et almindeligt parcelhus en varmeregning på 25.000 kr. til 30.000 kr. om året.

Når mange af disse landsbyer alligevel har klaret sig igennem de hårde tider, er grunden, at de er begyndt at fyre med brænde i brændeovne. På den måde er toppen af varmeudgifterne taget bort.

Hvis den nuværende Socialdemokratiske/Radikale/SF regering, med Martin Lidegaard og Holger K. Nielsen i spidsen, gennemfører brændeafgiften, vil disse sårbare landsbyer igen blive ført ud i et økonomisk morads, hvorfra de ikke kan rejse sig.

Overgang fra fossilt energi til vedvarende energi.

Af klimamæssige og ressourcemæssige grunde er det på sigt nødvendigt med en overgang fra

fossilt energi til vedvarende energi. Denne omstilling skal gennemføres med megen omtanke, ellers vil den blive dyr for befolkning og samfund. Hvis linjen fra Forsyningssikkerhedsafgiften fortsættes, vil omkostningerne blive så store, at befolkning og samfund ikke kan bære dem.

Indtægterne til statskassen er i høj grad baseret på afgifter. I 2012 udgjorde afgifter på benzin, el, olie, kul, CO², naturgas, svovl og NO_x, 40 milliarder, hertil kommer indtægter fra Nordsøolien på 22-30 milliarder pr. år.

En konvertering af fossile brændsler med så store afgiftsindtægter til vedvarende brændsler kræver en meget intelligent omstilling og styring. I modsætning til Energiaftalen af 22. marts 2012, skal man starte med at prioritere de vedvarende energikilder, som kan frembringe energi uden. Det er skovflis, brænde, pileflis, halm, gyllefiber, dybstrøelse, spildevandsslam, brændbart husholdningsaffald, jordvarme og termisk energi.

Til at udfylde resten kan man herefter bruge vindmøller, solceller og biogas.



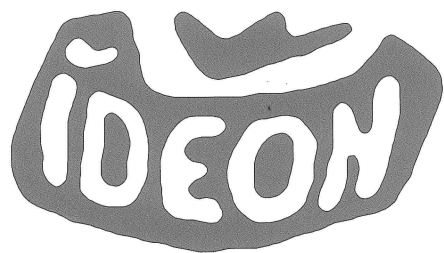

Café
Bageri
Butik
Savværk

Åbent
lørdag og søndag 10-18

Søhusevej 46 . 9380 Vestbjerg
Telefon 96 38 30 33

www.ideonskovbutik.dk



THØGER LARSEN

Nu kommer Maanen

Nu kommer Maanen.
Fuldmaanens Ro over Aftenens Riger
hviler og smiler fra Himlenes Blaanen.
smiler og stiger.
Oppe er Guden for Søvn og for Senge,
Guden, der dugger os Aftenens Enge;
ikke en Sky gennem Stilheden sejler.
stille er Jorden,
medens i Fjorden
Maanen sig spejler.

Mild som en Musas
Ansigt den signer de sovende Strømme,
ejer dog Trolddom, som saa vi Medusas
Hoved i Drømme.
Stilheden ejer Bevægelsens Vælde,
Aftenen stivner af Afgrund og Ælde,
hviler og smiler i lykkelig Daanen,
Vidderne tier,
Vindene bier.
Nu kommer Maanen.

Limfjordssange, 1925.

Start jagten hos Jægeren & Lystfiskeren

STORT UDVALG I LYDDÆMPER



PRISER FRA
1499,-

STORT UDVALG I SCHULTZ & LARSEN RIFLER

Feks.

Classic DL med aftagelig pibe og original aftagelig montage stål, incl. astro kikkest 2.5-10x50 eller 3-12x56 med lys og 5 års garanti.

ELLER

Samme sæt med model Victory riffel

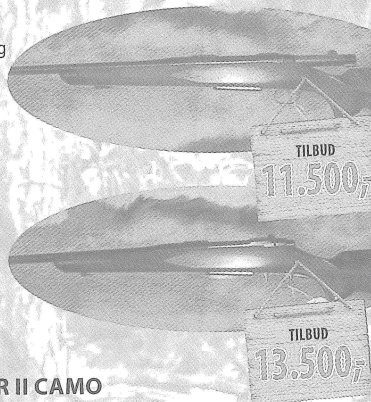

TILBUD
11.500,-

TILBUD
13.500,-

SCOUT KIKKERT

30 års garanti. Forstørrelse 8x42 eller 10x42
Super skarp kikkest i skumringen.

Vejl. pris 3999,-



NU
1999,-

GAME STALKER II CAMO

Super let og lydøs sæt med membran som gør det vand-og vindtæt.

Vejl. pris 1799,-



NU
1199,-

ASTRO KIKKERT

Forstørrelse 8x42 eller 10x42

Vejl. pris 999,-



NU
599,-

HÄRKILA STØVLE

Lækker nubuck læderstøvle fra Härkila, med Gore-Tex membran som gør den 100% vandtæt og åndbar.

Vejl. pris 1499,-



NU
1199,-

Åbningstider

Mandag - torsdag kl. 10.00 - 17.30

Fredag kl. 10.00 - 18.00

Lørdag kl. 10.00 - 14.00

Maren Turisgade 6 · 9000 · Aalborg · Tlf. 98 13 94 00
www.jaegeren-og-lystfiskeren.dk

ALT TIL JAGT OG FISKERI

Jægeren

Lystfiskeren

AALBORG

LODSEJERSSAMMENSLUTNINGEN HAMMER BAKKER

Statistikliste for afskydning af vildt 2013

	2013	2012	2011
Bukke med 6-ender	15	15	17
	19,6 kg	21,2 kg	18,2 kg
Bukke med gaffel	5	9	8
	16,5 kg	16,0 kg	17,0 kg
Bukke med spids	9	9	6
	15,1 kg	11,0 kg	14,8 kg
Råer	20	17	15
	17,5 kg	18,0 kg	18,0 kg
Rålam	19	12	12
	9,8 kg		
Bukkelam	12	14	16
	10,5 kg	10,5 kg	11,2 kg
Råvildt i alt	80	76	74
Mink			
Ræv			
Snepper	21	20	24
Harer	1	5	1
Duer	3	3	4
Fasan	20	8	5
Ænder	2	22	15
Krager	2	2	20
Husskade	0	2	8
Mårhund			
set	2	0	1
Mårhund			
skudt	0	0	0
Areal	657 ha	586 ha	592 ha

ANNONCER:

Pris for annoncer:

1/2 side: 400 kr.

1/4 side: 600 kr.

Kontakt redaktionen: hammerbakkerbladet@hotmail.com



HOLM EL & VVS $\frac{a}{s}$

el - vvs - blik - kloak - ventilation - industri

tlf.: 98293966 - 98291234

MORS FINGERBØL

Som lovet i sidste nummer af årsskriftet, bringer vi her endnu en fortælling af Niels Anesen. Denne "Bakkernes forfatter" blev født i 1896 på Kinnerup Mark, Horsens Hammer sogn. I en af hans bøger, "En vendelbodreng bliver voksen", beskriver han en hændelse fra barndommen. Af pladsmæssige hensyn må vi dog give et referat af det forløb, der fører frem til historien, "Mors fingerbøl".

Niels Anesens forældre var begge fattige daglejere, der sled og slæbte for at sætte brød på bordet til deres tre sønner. Ordet, "termin" med dets truende klang af økonomisk ruin, fattiggård og total social deroute, skabte tidligt frygt i børnenes sind, men forældrene var kærlige og omsorgsfulde på den blufærdige måde, der kendetegnede den tids opdragelse, og børnene elskede dem af hele deres hjerte og havde alt i alt en tryk barndom.

En aften sad de tre ungersvende og talte om alle de mange penge, de ville tjene, når de blev voksne, og så skulle far og mor få i pose og sæk! – Et gammelt ord siger: "En far kan forsørge ti børn,

men ti børn kan ikke forsørge én far". Det kom så også til at holde stik her.

Som voksne sidder de tre sønner og taler om deres forældre, da den ene pludselig siger: "Vi kom for sent, far og mor er døde, og de penge, vi tjente i ungdommen, gik jo til tant og fjas". Dette ramte Niels lige i hjertekulen, men så kom han i tanker om en situation fra barndommen:

En af egnens storbønder, Hans Vangholt, var en dag kommet forbi ham, da han var på vej hjem, og på sin egen, brøsig måde havde bonden så fæstet ham de næste 14 dage til at komme "at skrabe kartofler op".

For disse 14 dages hårdt arbejde fra morgen til aften i koldt efterårsvejr fik han 12 øre – og var stolt som en pave. Pengene kom med i skole for at blive vist frem, men da han ikke kunne lade være med at rasle med mønterne i timerne, fik han en ordentlig dragt prygl af læreren.

Og nu får Niels Anesen så ordet:

Jeg slaskede videre hjemad. Men pludselig kom jeg i tanker om, at mors fingerbøl var væk. Vi havde ledt efter det alle vegne uden at finde det. Og selv om alle mine dyre løfter om at hjælpe

SULSTED DYREKLINIK

MOGENS A. NIELSEN

Knut Hamsuns Vej 4A

9381 Sulsted

Tlf. 98 26 11 10

Konsultation kun efter aftale.

Mandag-fredag kl. 8-10

samt kl. 13-17

www.sulsteddyreklinik.dk

mor og far smuldrede bort år efter år, så de døde, og jeg kom for sent – så skete det nu, denne ene gang i mit liv nølede jeg ikke. Pengene havde jeg i lommen. Jeg ville give mor et nyt fingerbøl. Jeg glemte, jeg var våd og frøs, glemte, det sved som ild i mit ene øje. Jeg vendte om, gik og småløb forbi skolen, videre forbi Hede-gaardene, for at komme ud til landsbyen Langholt. Jeg havde flere gange været med min far i Langholt. Den ene gang havde vi været inde i en lille, rødet butik med alskens sager. Købmanden havde overskæg, der stak opad som et cykelstyr, der er vendt forkert. Og jeg havde lagt mærke til, at han kunne vippe med den ene skægspids, uden at den anden bevægede sig. Jeg havde på fornemmelsen, han var en flink og sjov mand, så jeg ville ind til ham og handle. Da jeg kom ind, sagde jeg goddaw. -Goddaw, svarede han. Du er våd som en forkommen gæsling. Du må skynde dig hjem og blive ruget. Hvad vil du ha'?

-Et fingerbøl. Og det skal være af guld.
 Det gav et ryk i den magre købmand, og den ene side af hans overskæg vippede flere gange.
 -Af guld! Han gentog det og så bistert på mig. Hør dreng, hvor er du fra?
 -Fra Hammer Bakker.
 -Fra Bakkerne. Af guld! Jamen i rasp og hule. Har din mor da ikke forklaret dig, at der er noget, der kaldes livets hoffærdighed.
 Du kan godt tage snuden til dig her med det samme, for der bliver ikke noget med guld, hvor du kommer frem.
 Jeg vrikkede lidt med mine ben, så jeg var parat til spring, før jeg sagde.
 -Det skal være guld.
 Han løftede rapt den ene hånd – betænkte sig og sagde.

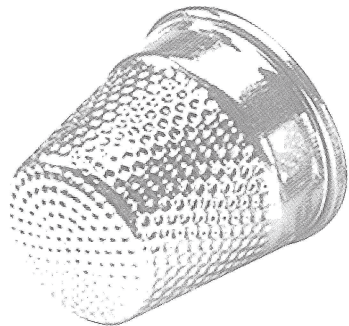

-Jamen hør nu her, dreng. Det ser ud til, at du har fået et godt dask på den ene side af hovedet. Du er nok for fremtrædende. Men er du helt sikker på, at du kan holde fast ved det, du står der og siger?
 -Ja.
 -Nå.
 Han vendte sig, trak med stort besvær en stor, dyb skuffe ud af en hylde, fik den bakeset op på disken, pillede lidt i alt det ragelse, der var i skuffen, fik fat i et 12 tommer spiger, med det gav han sig til at rode det hele igennem. Det varede ikke længe, inden han fandt et fingerbøl og satte det på disken. Det var et sølvblankt fingerbøl. Han sagde ikke noget. Jeg sagde ingenting. Tålmodigt blev han ved at rode. Nu stod der fire blanke fingerbøl på disken. Der var naturligvis ingen af os, der sagde noget.
 Endelig lagde han spigeret fra sig. Tog noget frem i sin lukkede hånd, gned grundigt op og ned ad sit ene lår, lo og sagde.
 -Nå, dreng, hvad mener du så om det?
 -Det er af guld.
 -Af guld. Ja, det kan enhver se. Og så er du vel tilfreds.
 -Ja.
 Skuffen var tung, han døjede med at få den skubbet ind på plads.
 -Det er sjældent, jeg har behov for at trække den tingest helt ud, sagde han forpustet. men man må jo tage hensyn til folk af din kaliber.
 -Hvor meget koster det fingerbøl? spurgte jeg forsigtigt, blev pludselig bange for, jeg ikke havde penge nok.
 Han betænkte sig, vippede et par gange med den ene side af overskægget, så meget nøje på mig og sagde.
 -Hvor mange penge har du?
 -12 øre.
 -Synes du så ikke, vi skal sige otte øre.
 -Jo, det kan vi godt.
 Og så brugte jeg kartoffel-bondens betalingsmåde for sidste gang. Langsomt lagde jeg hver enkelt mønt for sig op på disken. Købmanden stod tålmodigt og fulgte med i optællingen.
 Og så havde jeg det gyldne fingerbøl i min hånd. Glemte, jeg var våd og frøs. Glemte, det var hårdt vejr. Glemte, der var lang vej hjem, og mørkt. Glemte, det blev ved at stikke i mit ene øje, og at der dryppede vand ud af det. Jeg løb bare hjemad med fingerbøllet fast i min lukkede hånd. Det var mørkt. På nogen afstand kunne jeg se, der var lys i stuen.

Idet jeg åbnede døren, rakte mor sin hånd frem, vippede hængelampens blikskærm lidt, så der blev mere lyst henne ved døren.
 -Det er sent, du kommer, Niels.
 -Ja.
 -Du er da blevet kold i det våde tøj.
 -Næeeeee.
 -Jamen hvordan er det, du ser ud. Du er jo tyk i den ene side af ansigtet, og øjet er omtrent lukket. Hvem har slået dig sådan?
 -Det har læreren, fordi jeg ikke ville lyde ham to gange.
 -Kunne du ikke være lydige, når han bad dig om det.
 -Nej....
 Mine søskende stirrede på mig. Mors spørgsmål holdt mig tilbage.
 Jeg havde slet ikke tænkt, at de alle sammen derhjemme ville spørre for mig. Jeg havde jo det gyldne fingerbøl i min hånd, var ligeglad med vejret og prygl og et blåt øje. Jeg ville bare række min hånd frem mod mor, åbne den uden at sige noget.
 Og... Og nu, idet mor slap lampeskærmen, trådte jeg nærmere og rakte hånden frem.

-Du har købt et nyt fingerbøl til mig, sagde mor overrasket og forundret.
 Mine søskende blev helt stille, som skete der noget mærkeligt og højtidsfuldt i stuen.
 Mor tog fingerbøllet, satte det på sin finger, rakte hånden opad.
 -Og så er det af guld, sagde hun stille.
 Tænk, at mor så det. Jeg havde været så spændt på, om hun straks lagde mærke til det. Det gjorde hun. Og lyset fra petroleumlampen gav fingerbøllet en endnu smukkere guldgans. Mor så på det gyldne fingerbøl, der lyste på hendes finger ... så på mig ... uden at sige noget. En mærkelig stille tak, en beskærmende tavshed, som jeg aldrig har glemmt.
 Men først efter at vi brødre blev helt klar over, at mor og far ikke kom for sent – men det gjorde vi - først da forstod jeg, at det gyldne fingerbøl på mors finger havde lyst for mig langs alle mine veje.
 Og når jeg har set unge mennesker danse og synge og være glade, har jeg så ofte følt, hvor skønt det er at være ung og stærk og glad. Men jeg har også tænkt: Bare I ikke glemmer at give mor et fingerbøl af guld – inden det er for sent.

VI VED HVAD VI TALER OM....!

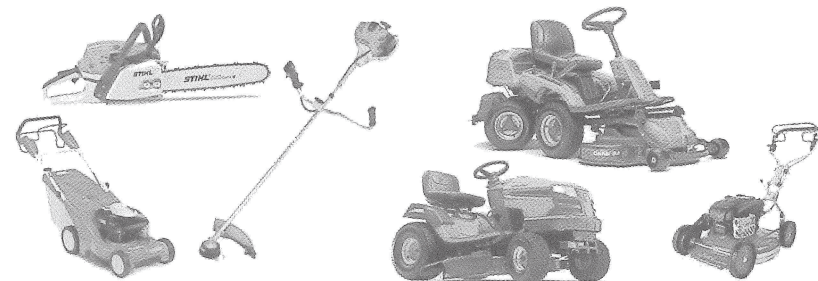

Pj Skovværktøj

Thistedvej 100 - 9400 Nørresundby
98 17 27 33

www.savdoktoren.dk

H JØRRING SKOV- OG HAVEMASKINER ApS

Læsøvej 1 - 9800 Hjørring - 98 92 02 62

www.hjsh.dk

DYRERYG FRA ROLD

Opskrift af Tove Jensen

- 1 dyreryg
- 1 pk. bacon
- 1 pk. bacon i tern
- ½ ltr. piskefløde
- 1 spiseskefuld ribsgele
- 1 spiseskefuld rønnebærgele
- Salt
- Peber

Gnid dyreryggen med salt og peber, dæk den med bacon, brunes så ved 220 grader i ca. ½ time.

Piskefløde, rønnebærgele, ribsgele tilsættes og smages til med lidt salt, peber og kulør. Steges ca. 1½ time ved 200 grader.

Sovsen

Væsken fra dyreryggen hældes i en gryde, jævnes med mæizena og smages til med ribsgele, rønnebærgele og lidt sukker.

Servertes med kartofler, sukkerristede perleløg, årstidens grønsager, agurkesalat, tyttebær, waldorfsalat og franske kartofler.

Hvis ikke man selv laver ribs- eller rønnebærgele, kan man købe ribsgele i Netto og rønnebærgele i SuperBest.



RÅKOSTSALAT

Opskrift af Jytte Toft

Billig, nem og nærende råkostsalat med hjemmelavet creme fraiche-dressing. Beregnet til 4 personer

- 8 gulerødder
- 1 rødbede
- 1 bæger creme fraiche 18%
- 1½ spiseskefuld rørsukker
- Urtesalt ell. salt og peber
- Gulerødderne rives groft, rødbeden så fint som muligt, blandes grundigt og "hviler" en halv times tid.

Dressing

Rørsukkeret røres i creme fraichen, som smages til med urtesalt eller salt og peber. Mængden rækker til flere måltider.

Denne salat er "universel", d.v.s., den kan bruges til enhver ret. Skulle der blive noget tilovers, kan det med fordel blandes i oksefars til hakkebøffer, som så bliver mere saftige.

Velbekomme

